

# FBM-SERIE

**BAHCO**  
DORTMUND



## **ROHRANFASMASCHINEN SERIE FBM**

Die transportablen Geräte mit Innenspannsystem dienen zur Bearbeitung und Schweißnahtvorbereitung von Rohrenden. Eine zweifache Werkzeugaufnahme ermöglicht gleichzeitiges Fasen und Planen.

Die Rohranfasmaschinen zeichnen sich besonders aus durch:

- leistungsstarke Motoren
- kein Reaktionsmoment
- robuste Bauart
- geringes Gewicht

Alle Typen haben gemäß CE ein Selbstschlussventil.

Die Anfasmaschinen sind für Rohrinne Durchmesser von 12 mm bis 240 mm lieferbar.

Ein umfangreiches Zubehör ist ebenfalls erhältlich.

**BAHCO**

Bezeichnung	Kapazität Rohrinnen Ø mm	Drehmoment Nm	Drehzahl min.	Leistung kW	Vorschub- länge mm	Mitten- abstand mm	Länge mm	Gewicht kg	Luftver- brauch m³/min.	
<b>FBM 16-1 S</b>	12 - 16	25,0	290	0,19	20	19	261	2,6	0,40	
<b>FBM 24-1 S</b>	14 - 24	49,0	180	0,19	30	27	278	2,9	0,40	
<b>FBM 80 A - 1S</b>	<b>nur Maschine im Blechkoffer ohne Wellen und Futter</b>									
<b>FBM 80 A/42-2S</b>	20 - 29	113,0	100	0,36	30	39	403	6,0	0,60	
<b>FBM 80 A/42-3S</b>	28 - 52	113,0	100	0,36	30	39	403	6,7	0,60	
<b>FBM 80 A/42-4S</b>	52 - 84	113,0	100	0,36	30	39	403	6,9	0,60	
<b>FBM 80 A/42-5S</b>	20 - 84	<b>Komplettsatz mit drei Spannwellen</b>								
<b>FBM 300 - 2S</b>	80 - 120	431,0	75	1,03	60	56	524	23,7	1,60	
<b>FBM 300 - 3S</b>	120 - 240	431,0	75	1,03	60	135	603	26,8	1,60	
<b>FBM 300 - 4S</b>	80 - 240	<b>Komplettsatz mit je zwei Spannwellen und Messerhalter</b>								

FBM - 16, -24, -80A...1/4" Anschlussgewinde, 9,5 mm Schlauchweite.

FBM - 300...1/2" Anschlussgewinde, 13 mm Schlauchweite.

Lieferung im Blechkoffer, inklusive Zu- und Abluftschlauch.

Alle Modelle, außer FBM 80A-1S, werden mit ausgewählten Spannwellen, Montagezubehör und Schneidmessern (Bits) geliefert.

Inhalt der einzelnen Sätze siehe nächste Seiten.

Spannfutter mit Schneidmesser (Bit)

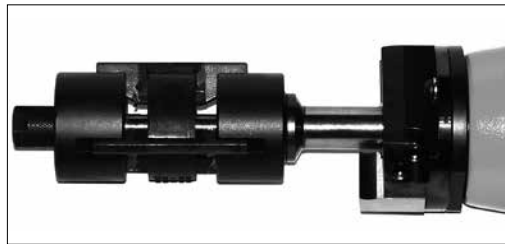

Blechkoffer mit Zube-



verschiedene Bit - Varianten



## Spannfutter für FBM -16, 24, 80A/42 und 300

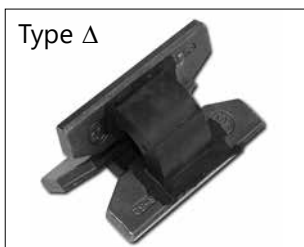
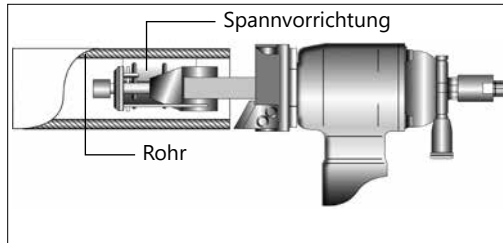
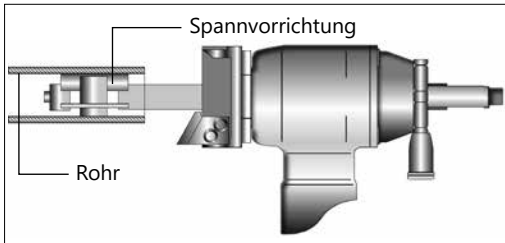

**FBM - 16-1S**  
**FBM - 24-1S**  
**FBM - 80A/42**  
**(20mm - 84mm)**

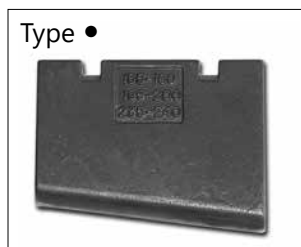

**FBM - 300**  
**(80mm - 240mm)**  
**3 Teile werden**  
**für jede Größe**  
**benötigt**

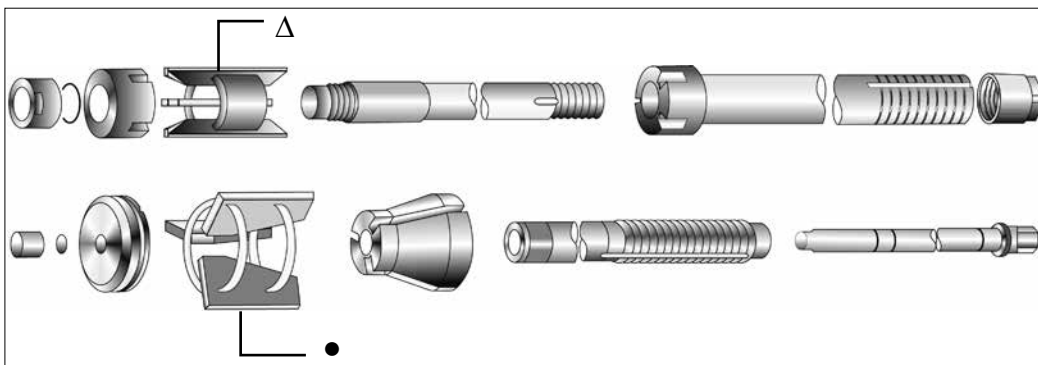

### Für FBM - 16 - 1S Δ

Artikel-Nr.	Kapazität Rohrinnen Ø mm
<b>S-138638-00</b>	12 - 14
<b>S-138638-01</b>	14 - 16

### Für FBM - 24 - 1S Δ

Artikel-Nr.	Kapazität Rohrinnen Ø mm
<b>S-120638-10</b>	14 - 16
<b>S-120638-11</b>	16 - 18
<b>S-120638-12</b>	18 - 20
<b>S-120638-13</b>	20 - 22
<b>S-120638-14</b>	22 - 24

### Für FBM 80A/42 Δ

Modell	Teile - Nr. (S-121638)										
	-00 20 - 23	-01 23 - 26	-02 26 - 29	-03 28 - 34	-04 34 - 40	-05 40 - 46	-06 46 - 52	-07 52 - 60	-08 60 - 68	-09 68 - 76	-10 76 - 84
<b>-2 S (20-29 mm)</b>	Δ	Δ	Δ	-	-	-	-	-	-	-	-
<b>-3 S (28-52 mm)</b>	-	-	-	Δ	Δ	Δ	Δ	-	-	-	-
<b>-4 S (52-84 mm)</b>	-	-	-	-	-	-	-	Δ	Δ	Δ	Δ
<b>-5 S (20-84 mm)</b>	Δ	Δ	Δ	Δ	Δ	Δ	Δ	Δ	Δ	Δ	Δ

Für FBM 300

Modell	Teile - Nr.-(S-158638)							
	-00 80 - 90	-01 90 - 100	-02 100 - 110	-03 110 - 120	-04 120 - 130	-05 130 - 140	-06 140 - 150	-07 150 - 160
-2 S (80-120 mm)	•	•	•	•	-	-	-	-
-3 S (120-240 mm)	-	-	-	-	•	•	•	•
-4 S (80-240 mm)	•	•	•	•	•	•	•	•

Modell	Teile - Nr.-(S-158638)							
	-08 160 - 170	-09 170 - 180	-10 180 - 190	-11 190 - 200	-12 200 - 210	-13 210 - 220	-14 220 - 230	-15 230 - 240
-2 S (80-120 mm)	-	-	-	-	-	-	-	-
-3 S (120-240 mm)	•	•	•	•	•	•	•	•
-4 S (80-240 mm)	•	•	•	•	•	•	•	•

### Standard Bits

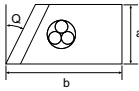
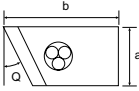
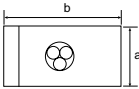
Bit - Form	Teile - Nr.	Winkel (Q)	Maße (mm)			für Modell
			a	b	Stärke	
<b>Für äußere Rohrbearbeitung</b>						
	Bit-016E01	30°	12	25	6	FBM-16
	Bit-024E01	30°	14	30	8	FBM-24
	Bit-042E02	37,5°	35	56	11,5	FBM-80A, 300
	Bit-042E03	45°	25	50	11,5	
	Bit-042E06	30°	25	40	11,5	FBM-300
	Bit-042E01	30°	35	50	11,5	
	Bit-120E01	30°	60	60	11,5	
<b>Für innere Rohrbearbeitung</b>						
	Bit-024B06	30°	14	30	8	FBM-24
	Bit-042B01	30°	25	40	11,5	FBM-80A, 300
	Bit-042B02	45°	25	50	11,5	
<b>Für Oberflächenbearbeitung</b>						
	Bit-024F01	-	14	25	8	FBM-24
	Bit-042F02	-	25	30	11,5	FBM-80A, 300
	Bit-120F01	-	60	40	11,5	FBM-300

Andere Formen und Abmessungen auf Anfrage.

Folgende Bits werden bei den Sätzen mitgeliefert:

Modell	Teile-Nr.
<b>FBM - 16 - 1S</b>	Bit - 016E01
<b>FBM - 24 - 1S</b>	Bit - 024E01, Bit - 024F01
<b>FBM - 80A/42-2S-5S</b>	Bit - 042E06, Bit - 042F02
<b>FBM - 300 - 2S - 4S</b>	Bit - 120E01, Bit - 120F01

**BAHCO GmbH & Co.KG**

Martener Hellweg 60

DE- 44379 Dortmund

**Telefon**

+49 231/91 72 11-0

**Telefax**

+49 231/91 72 11-22

[www.bahco.de](http://www.bahco.de)

[info@bahco.de](mailto:info@bahco.de)

BAHCO

Alle Angaben zu technischen Daten sind ohne Gewähr.  
Wir behalten uns vor, Änderungen ohne vorherige Ankündigung jederzeit vorzunehmen.